



**BRANO a.s, 747 41 Hradec nad Moravicí
Česká republika**

tel.:+420/ 553 632 318, 553 632 345

fax:+420/ 553 632 407, 553 632 151

<http://www.brano.cz>

info@brano.cz

**NÁVOD K POUŽITÍ
BEZPEČNOSTNÍ ZÁSADY, PROVOZ A ÚDRŽBA
PRO**

LANO S HÁKEM

typ Z 500 L

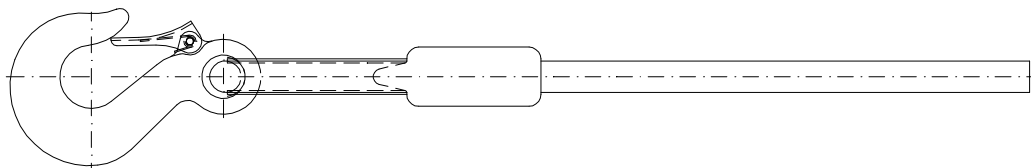

Oficiální prodejce:

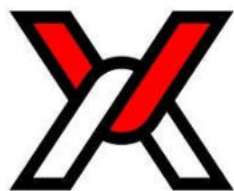

PAVLÍNEK
VÁZACÍ PROSTŘEDKY

Šalounova 746/31
703 00 Ostrava - Vítkovice
www.pavlinek.cz

Tel.: +420 595 693 911
Fax: +420 595 693 958
E-mail: obchod@pavlinek.cz

Před použitím tohoto výrobku I si pečlivě přečtěte tento návod k použití. Obsahuje důležité bezpečnostní pokyny a pokyny pro užití, provoz, údržbu a kontrolu. Zajistěte, aby tento návod k použití měly k dispozici všechny odpovědné osoby.

Udržujte pro další použití !

Vydání 1.
KVĚTEN 2006
Evidenční číslo 1-52473-0-1



OBSAH

1 DEFINICE	3
2 ÚČEL ZAŘÍZENÍ.....	3
3 BEZPEČNOSTNÍ ZÁSADY.....	3
3.1 SOUHRN BEZPEČNOSTNÍCH ZÁSAD	3
3.2. BEZPEČNOSTNÍ ZÁSADY	4
4 BALENÍ, SKLADOVÁNÍ A MANIPULACE.....	5
4.1 BALENÍ.....	5
4.2 SKLADOVÁNÍ.....	5
5 HLAVNÍ TECHNICKÉ PARAMETRY	5
6 POUŽITÍ LANA	5
6.1 OBECNĚ	5
6.2 ZAVĚŠOVÁNÍ A VÁZÁNÍ LANA	5
6.3 KONTROLA LANA.....	5
6.4 BEZPEČNÉ PRACOVNÍ PROSTŘEDÍ.....	6
6.5 ŽIVOTNOST LANA.....	6
7 KONTROLA LANA.....	6
7.1 PROHLÍDKA.....	6
7.2 EVIDENCE LANA.....	7
8 VYŘAZENÍ Z PROVOZU – LIKVIDACE	7
9 SOUVISEJÍCÍ DOKUMENTACE.....	7
10 ZÁVĚREČNÉ POŽADAVKY VÝROBCE NA ZÁKAZNÍKA	8

Oficiální prodejce:

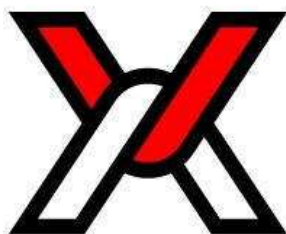

PAVLÍNEK
VÁZACÍ PROSTŘEDKY

Šalounova 746/31
703 00 Ostrava - Vítkovice
www.pavlinek.cz

Tel.: +420 595 693 911
Fax: +420 595 693 958
E-mail: obchod@pavlinek.cz

1 DEFINICE

! NEBEZPEČÍ **Nebezpečí:** poukazuje na bezprostředně nebezpečnou situaci, která způsobí úmrtí nebo vážné zranění, pokud se jí obsluha nevyvaruje.

! VAROVÁNÍ **Varování:** poukazuje na možnou nebezpečnou situaci, která by mohla způsobit úmrtí nebo vážné zranění, pokud by se jí obsluha nevyvarovala.

! UPOZORNĚNÍ **Upozornění:** poukazuje na možnou nebezpečnou situaci, která by mohla způsobit drobné nebo lehké zranění, pokud by se jí obsluha nevyvarovala. Upozornění může také varovat před nebezpečnými praktikami.

Nosnost (Q): je maximální dovolená hmotnost břemene (mezní pracovní zatížení), pro kterou je lano konstruováno za podmínek, stanovených tímto návodem.

2 ÚČEL ZAŘÍZENÍ

Polyamidové lano s hákem (dále jen lano) je určeno pro ruční zvedání a spouštění volných břemen prostřednictvím zednické kladky typu Z500 nebo jiné vhodné kladky při normálních atmosférických podmínkách na pracovišti. Jiný způsob použití předem konzultujte s výrobcem.

Hmotnost břemene při zvedání nesmí přesáhnout udanou přípustnou nosnost lana ani použité kladky.

3 BEZPEČNOSTNÍ ZÁSADY

3.1 SOUHRN BEZPEČNOSTNÍCH ZÁSAD

Při zvedání nákladů existuje nebezpečí, zvláště v případě, kdy není lano používáno správným způsobem nebo je špatně udržováno. Jelikož následkem by mohla být nehoda nebo vážné zranění, je nutné při práci s lanem a při jeho kontrole dodržovat zvláštní bezpečnostní opatření.

Bezpečnostní zásady pro zednickou kladku jsou uvedeny v samostatném "Návodu k použití" dodávaném ke každé kladce.

! VAROVÁNÍ

NIKDY nezatěžujte lano více, než je nosnost uvedená na štítku lana.

VŽDY pracujte s lanem jen ruční silou.

VŽDY čtěte návod k použití a bezpečnostní pokyny.

Mějte na paměti, že za správnou techniku vázání, zvedání a spouštění břemen je odpovědná obsluha.

3.2. BEZPEČNOSTNÍ ZÁSADY

! VAROVÁNÍ

3.2.1 Před použitím

VŽDY zajistěte, aby s lanem pracovaly fyzicky zdatné, způsobilé a poučené osoby starší 18 let, seznámené s tímto návodem a proškolené o bezpečnosti a způsobu práce.

VŽDY každý den před zahájením práce lano zkontrolujte podle odstavce 7.1

VŽDY se přesvědčete, že délka lana je dostatečná pro zamýšlenou práci.

VŽDY používejte pouze originální lano.

VŽDY zajistěte, aby lano bylo nepoškozené a přiměřeně čisté.

NIKDY netahejte lano strojním pohonem.

NIKDY nepoužívejte lano s vyskočenou, poškozenou nebo chybějící pojistkou háku.

NIKDY nepoužívejte lano bez štítku s označením.

NIKDY nepoužívejte lano poškozené chemikálií.

NIKDY nesmí lano přijít do styku s chemikálií.

VŽDY konzultujte s výrobcem nebo jeho zplnomocněným zástupcem použití lana v nestandardním nebo extrémním prostředí

3.2.2 Při použití

VŽDY se přesvědčete, že břemeno je na háku správně zavěšeno.

VŽDY se přesvědčete, že pojistka háku je správně zaskočena.

VŽDY dávejte pozor na nadměrný zdvih nebo spouštění (krajní polohy).

VŽDY pracujte s lanem jen ruční silou.

NIKDY nepoužívejte mechanicky poškozené lano.

NIKDY nezavěšujte břemeno na špici háku.

NIKDY netahejte lano přes jakoukoliv hranu.

NIKDY nevystavujte lano agresivnímu prostředí nebo nadměrné teplotě.

NIKDY nenavazujte další části pro prodloužení lana.

3.2.3 Údržba

VŽDY umožněte kvalifikovaným osobám pravidelnou prohlídku lana.

VŽDY zajistěte, aby lano bylo čisté a nepoškozené.

4 BALENÍ, SKLADOVÁNÍ A MANIPULACE

4.1 BALENÍ

Lana se dodávají balená do svazku převázaného vázací páskou.

4.2 SKLADOVÁNÍ

Lana skladujte v suchých a čistých skladech prostých chemických vlivů a výparů.

(1) Lano smotejte tak, aby nebylo překrouceno.

(2) Promažte pružinu pojistky háku a styčnou plochu oka háku s očnicí.

5 HLAVNÍ TECHNICKÉ PARAMETRY

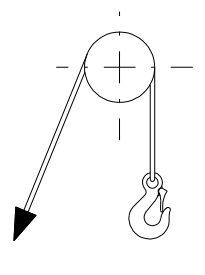
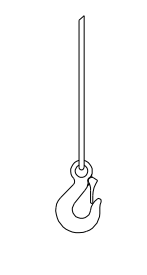
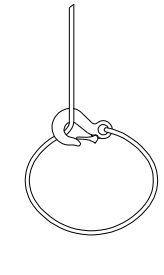
Nosnost lana (podle způsobu vázání)			Bezpečnost	Průměr lana (mm)	Rozsah provozní teploty	Délka lana (m)	Hmotnost lana (kg/m)
přes kladku	přímo	se smyčkou					
			8 : 1	Ø11	-20°C až +50°C	20	0,77
310 kg	310 kg	248 kg					

6 POUŽITÍ LANA

6.1 OBECNĚ

Lano je určeno ke zvedání břemen prostřednictvím zednické kladky typu Z 500, případně jiné kladky vhodné nosnosti. Před použitím důkladně prostudujte návod k použití pro lano i pro zednickou kladku.

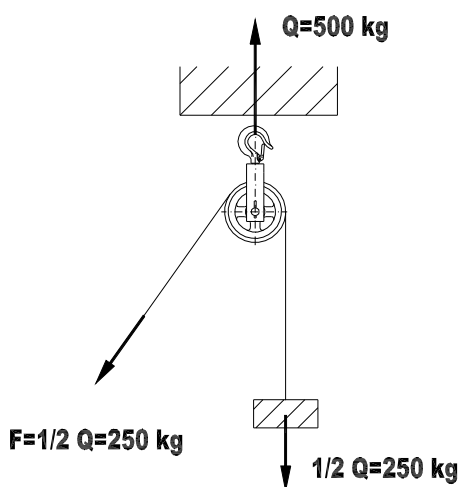

obr.6.1

! VAROVÁNÍ

Max. hmotnost zvedaného břemene nesmí překročit nosnost lana ani nosnost použité kladky.

Při použití zednické kladky Z 500 je nutno respektovat max. nosnost kladky, t.j. max. břemeno činí 250 kg (viz obr 6.1).

Oficiální prodejce:

PAVLÍNEK
VÁZACÍ PROSTŘEDKY

Šalounova 746/31
703 00 Ostrava - Vítkovice
www.pavlinek.cz

Tel.: +420 595 693 911
Fax: +420 595 693 958
E-mail: obchod@pavlinek.cz

6.2 ZAVĚŠOVÁNÍ A VÁZÁNÍ LANA

! VAROVÁNÍ

6.2.1 Na lano lze zavěšovat nebo vázat jen předměty, které svým tvarem a tuhostí umožňují bezpečné uvázání.

6.2.2 Břemeno zavěste na hák nebo uvažte na smyčku tak, aby těžiště břemene bylo v ose háku.

6.2.3 Při vázání na smyčku se snižuje nosnost lana o 20%.

6.2.4 Volný konec lana musí být natažen k zamezení rozpletení lana.

6.3 KONTROLA LANA

Zkontrolujte, zda lano není překrouceno nebo poškozeno. Pokud je lano překrouceno, vraťte jej do správné polohy. Pokud je lano poškozeno, proveďte jeho výměnu.

! UPOZORNĚNÍ

(1) Nejdříve prohlédněte znovu předešlé články tohoto návodu a ujistěte se, že všechny kroky byly správně provedeny .

(3) Zkontrolujte, zda je pojistka háku zaskočena.

6.4 BEZPEČNÉ PRACOVNÍ PROSTŘEDÍ

! VAROVÁNÍ

(1) Obsluha musí být podrobně seznámena s tímto návodem a národními předpisy, které se vztahují k provozu kladek použitých v součinnosti s lanem.

(2) Při práci s lanem musí být obsluha vybavena ochrannou přilbou a rukavicemi.

(3) Pokud pracujete s lanem v omezeném prostředí, musí být zajištěno, aby lano nedřelo o překážky.

6.5 ŽIVOTNOST LANA

Maximální doba životnosti lana je 5 let od prvního použití. Po uplynutí této doby musí být lana vyřazena z používání.

Skutečná životnost lana je však dána četností a způsobem použití.

7 KONTROLA LANA

7.1 PROHLÍDKA

7.1.1 Lano udržujte v přiměřené čistotě.

7.1.2 Lano a hák se musí:

a) vizuálně prohlédnout před prvním použitím v každé směně;

b) kontrolovat nejméně jednou za:

- 1 měsíc v hutních provozech a agresivním prostředí;
- 3 měsíce v ostatních provozech včetně nekrytých, venkovních;
- 6 měsíců u lan ojedinele používaných.

7.1.3 Při prohlídce lana a jeho kontrole vizuálně zkontrolujte:

- označení lana (označovací štítek s údaji);
- celkový stav lana;
- opotřebení;
- změnu povrchu lana účinkem tepla, kyselin a jiných chemikálií
- stav ok a jejich zapletení a stav koncovek.

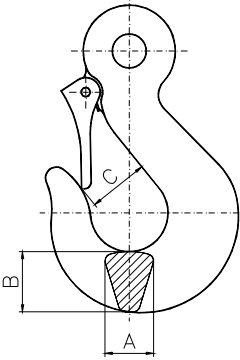
	Háky s okem - limity pro vyřazení					
	Nosnost (t)	rozměr "A" (mm)		rozměr "B" (mm)		rozměr "C" (mm)
		standart	limit	standart	limit	limit max.
	0,5	14	12,6	20	18	27,5

7.1.4 Lana, u nichž byly při prohlídce nebo kontrole zjištěny závady ohrožující bezpečnost, nesmějí být dále používána a musí být odborně opravena nebo vyřazena z provozu.

7.1.5 Lano vyřadte z provozu v těchto případech:

- není-li lano označeno;
- po uplynutí stanovené doby od data výroby;
- při úbytku průřezu o 15% a více (tzn. min. \varnothing lana 9,4mm)
- je-li poškozeno zapletení oka;
- při mechanickém poškození;
- nastane-li změna povrchu účinkem tepla

7.2 EVIDENCE LANA

Lano musí být evidováno. Vedle evidenčního čísla a technických údajů musí být zaznamenány výsledky provedených kontrol nebo případné opravy lana.

8 VYŘAZENÍ Z PROVOZU – LIKVIDACE

Lano neobsahuje žádné škodlivé látky. Po vyřazení z provozu odstraňte hák a očnici a odevzdejte firmě, zabývající se likvidací kovového odpadu.

Lano zašlete k recyklaci na adresu: Singing Rock
Poniklá 317
512 42 Poniklá

9. SOUVISEJÍCÍ DOKUMENTACE

9.1 ES prohlášení o shodě

9.2 Návod k použití byl zpracován v souladu s následujícími technickými předpisy, technickými normami a národními předpisy :

- Nařízení vlády č.24/2003 Sb. v platném znění (Směrnice EP a Rady 98/37/ES)
- Nařízení vlády č.23/2003 Sb. v platném znění (Směrnice EP a Rady 94/9/ES)
- ČSN EN ISO 12100 - 1
- ČSN EN ISO 12100 – 2
- ČSN EN 1050
- ČSN EN 13 157

Oficiální prodejce:

PAVLÍNEK
VÁZACÍ PROSTŘEDKY

Šalounova 746/31
703 00 Ostrava - Vítkovice
www.pavlinek.cz

Tel.: +420 595 693 911
Fax: +420 595 693 958
E-mail: obchod@pavlinek.cz

10.ZÁVĚREČNÉ POŽADAVKY VÝROBCE NA ZÁKAZNÍKA

Jakékoliv změny výrobku, se může uskutečnit jen na základě souhlasu výrobce.
Při nedodržení této podmínky výrobce neručí za bezpečnost svého výrobku.
V takovém případě se na výrobek nevztahují záruky výrobce.

Oficiální prodejce:

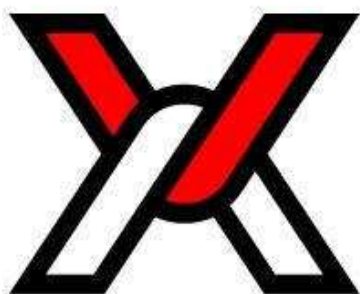

PAVLÍNEK
VÁZACÍ PROSTŘEDKY

Šalounova 746/31
703 00 Ostrava - Vítkovice
www.pavlinek.cz

Tel.: +420 595 693 911
Fax: +420 595 693 958
E-mail: obchod@pavlinek.cz